

Rocket's

SEGURIDAD CONTRA INCENDIOS

LIBRO DE ACTIVIDADES



En Alianza con



**¡Hola! Yo soy Rocket y soy un
experto en seguridad contra
incendios.**

**Los incendios pueden ser
peligrosos.
Es importante saber qué hacer
para mantenerse a salvo.**



¡VAMOS A PREPARARNOS!

Hay cosas que necesitas en tu hogar para mantenerte seguro en caso de incendio. Asegúrate de que estén funcionando correctamente.

extintor de incendios

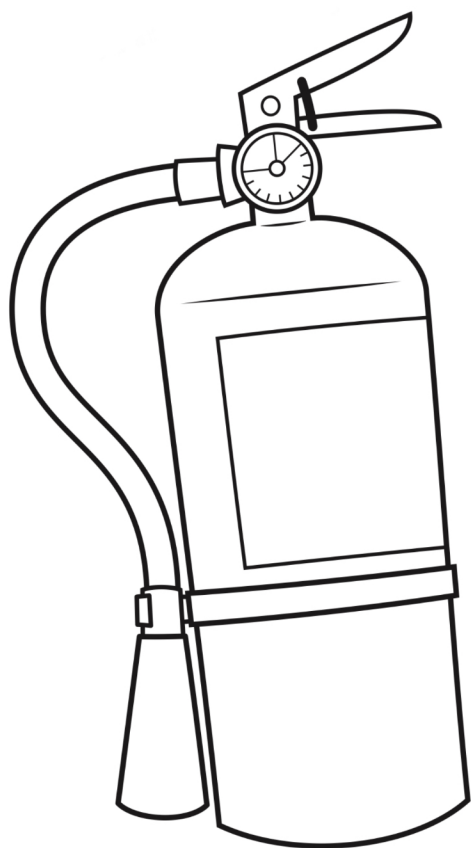

alarmas de humo

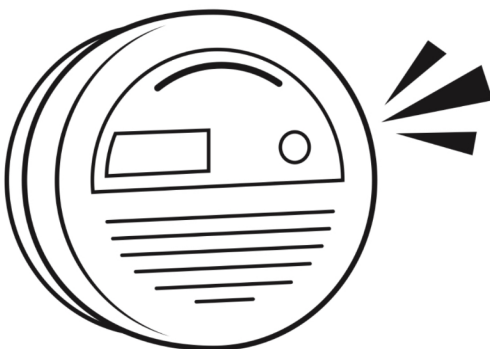

caja de crayones

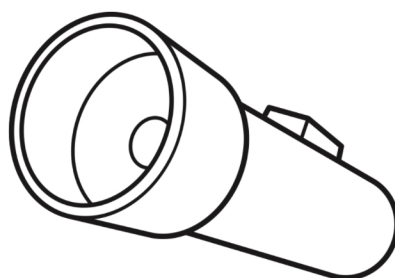
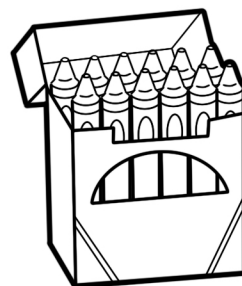

linternas

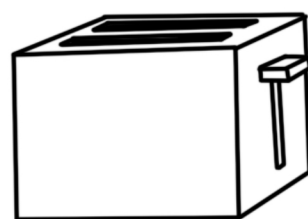

tostadora

coche de juguete



baterias

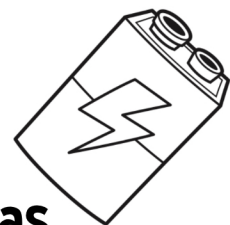

Encierra en un círculo los elementos que te mantienen seguro en caso de incendio. Tacha los elementos que no necesitas para estar preparado.

ENCUENTRA TUS SALIDAS

Siempre ten al menos dos salidas.

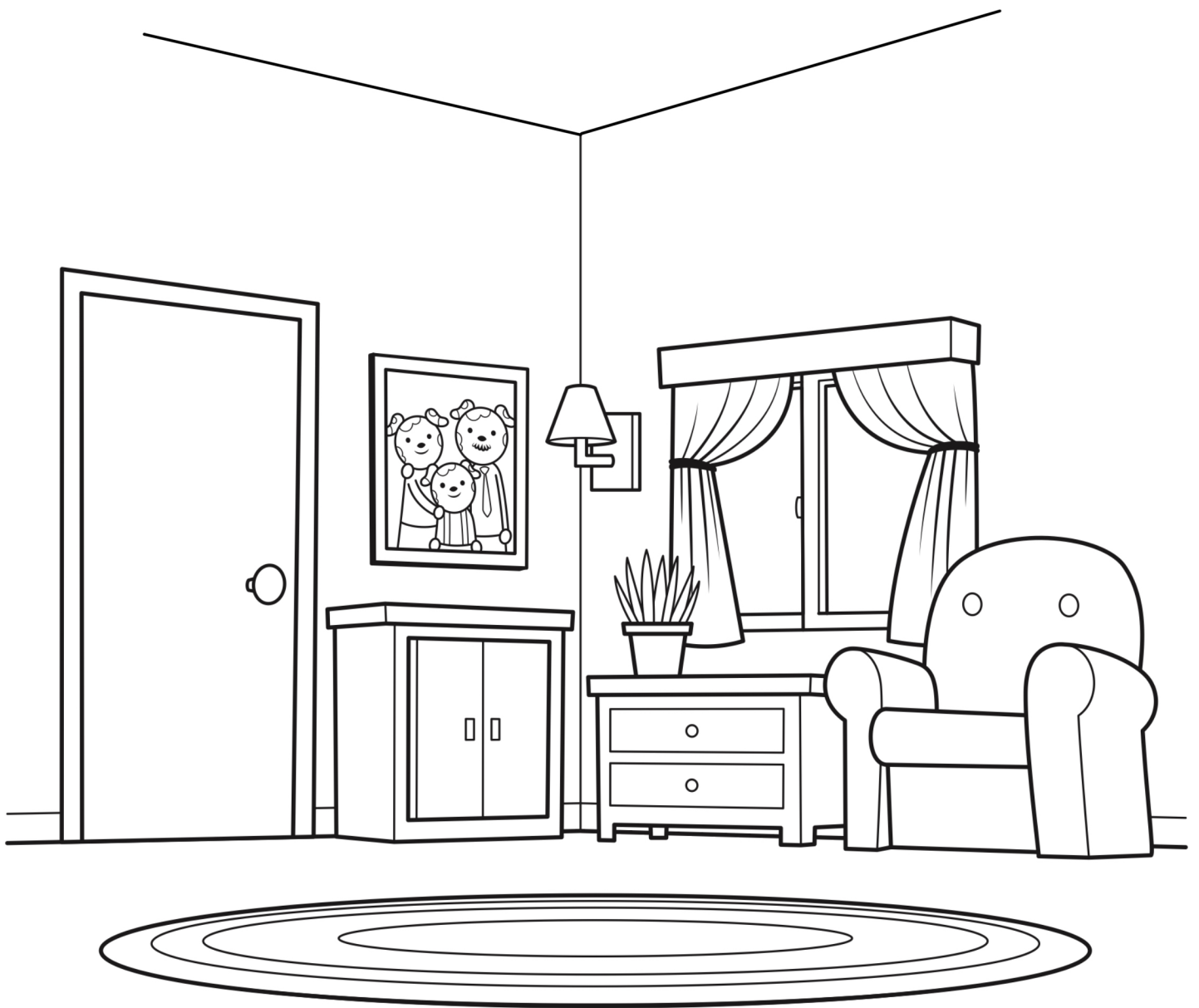

2

**Circula las salidas que ves en este
cuarto. Luego, colorea esta página.**

LLEGUA A TU PUNTO DE REUNIÓN SEGURO

UN PUNTO DE REUNIÓN SEGURO es un lugar alejado del peligro.
Cuando estés allí, espera hasta que llegue la ayuda.

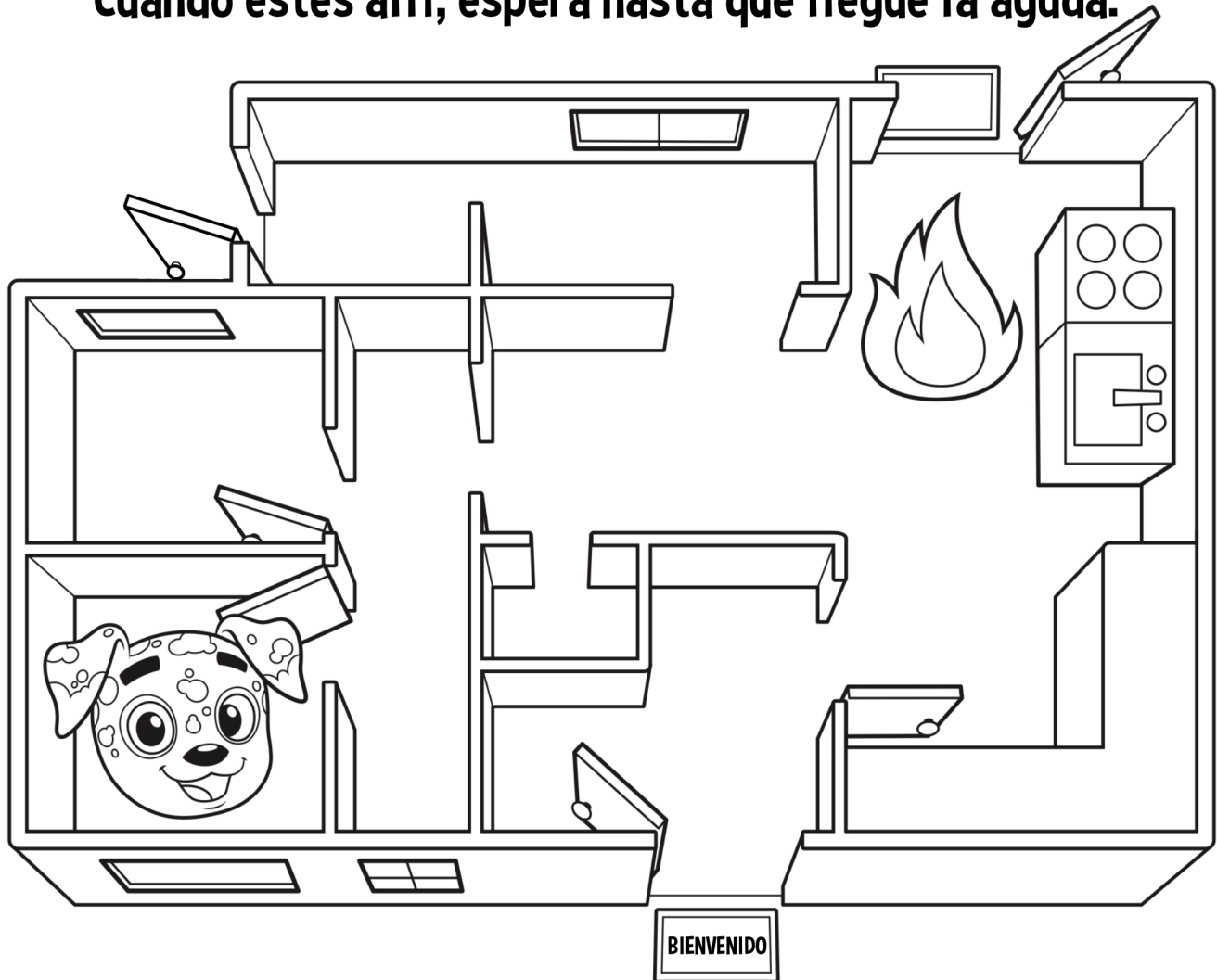

Dibuja una línea que muestre cómo llegar desde el dormitorio de Rocket al lugar de encuentro seguro.



¿HACE CALOR?

Recuerda siempre revisar la puerta con el dorso de la mano.
Si hace calor, ¡busca otra salida! **NUNCA** toques la perilla de la puerta primero.

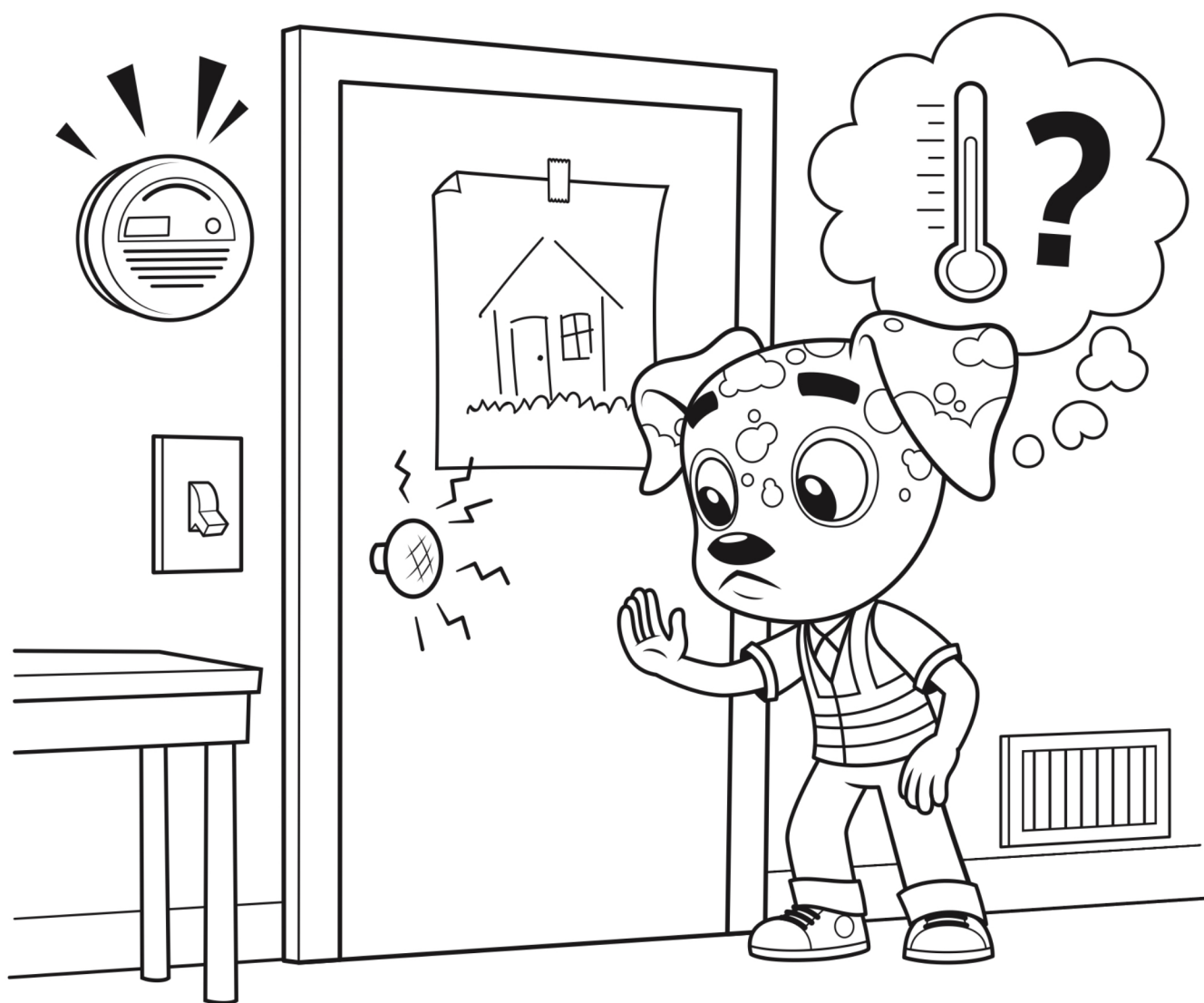

4

Colorea la perilla de la puerta de ROJO.
Luego, colorea esta página.

¡TE BAJAS Y VAS!

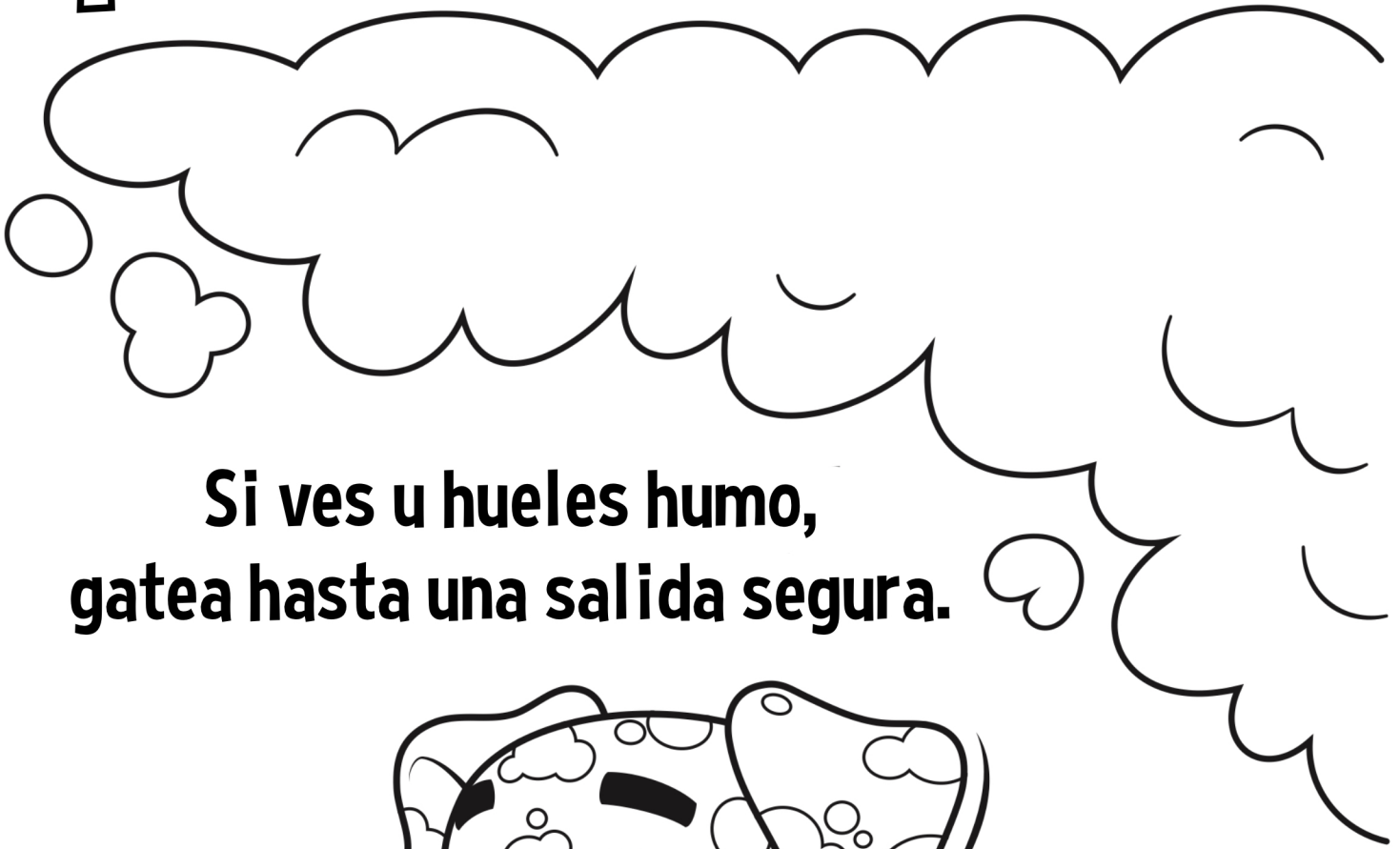

**Si ves u hueles humo,
gatea hasta una salida segura.**

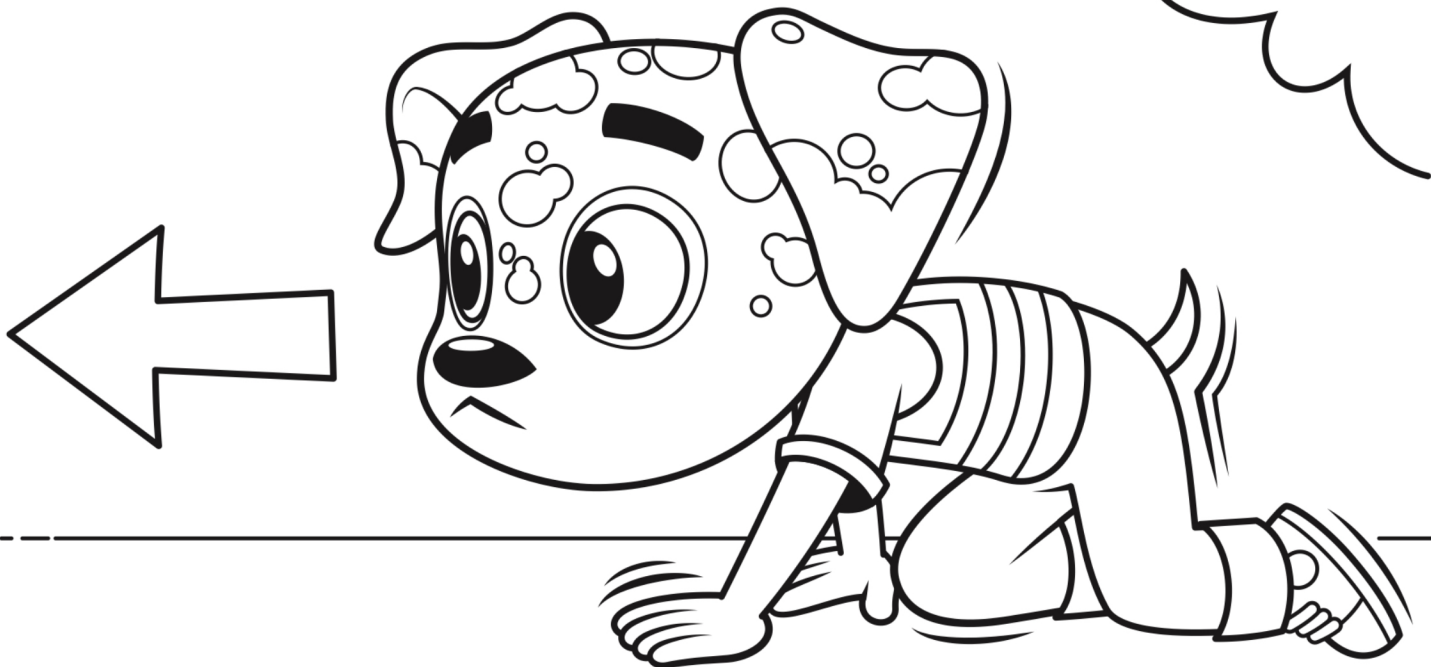

¡Sigue el plan hasta tu punto de reunión seguro!

**Colorea la flecha de VERDE. Colorea el humo de NEGRO.
Luego, colorea esta página.**



Si tu ropa se inciende,
DETENTE
dónde estás



CAÍTE
al suelo
y

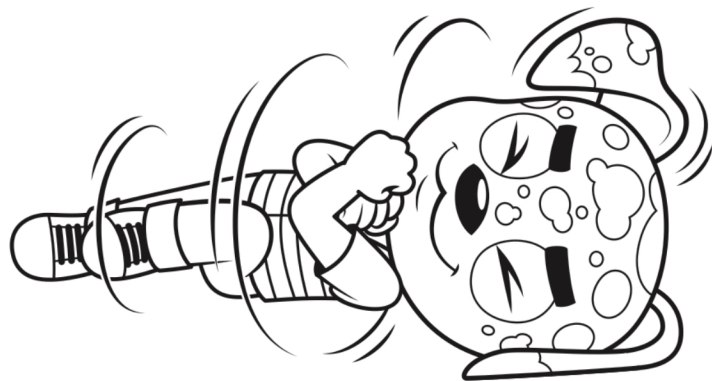

RUEDA
para apagar el fuego.

Proteje tus ojos cerrándolos.

Colorea la palabra "DETENTE" de rojo. Colorea la palabra "CAÍTE" de azul. Colorea la palabra "RUEDA" de verde. Luego, colorea Rocket.

LLAMA POR AYUDA



Si hay un incendio y no puedes salir, abre una ventana y grita: "¡AYUDA! ¡FUEGO!" tan fuerte como puedas.

Colorea de rojo las palabras "AYUDA" y "FUEGO".

LOS BOMBEROS NOS MANTIENEN SEGUROS

Los bomberos apagan _____.

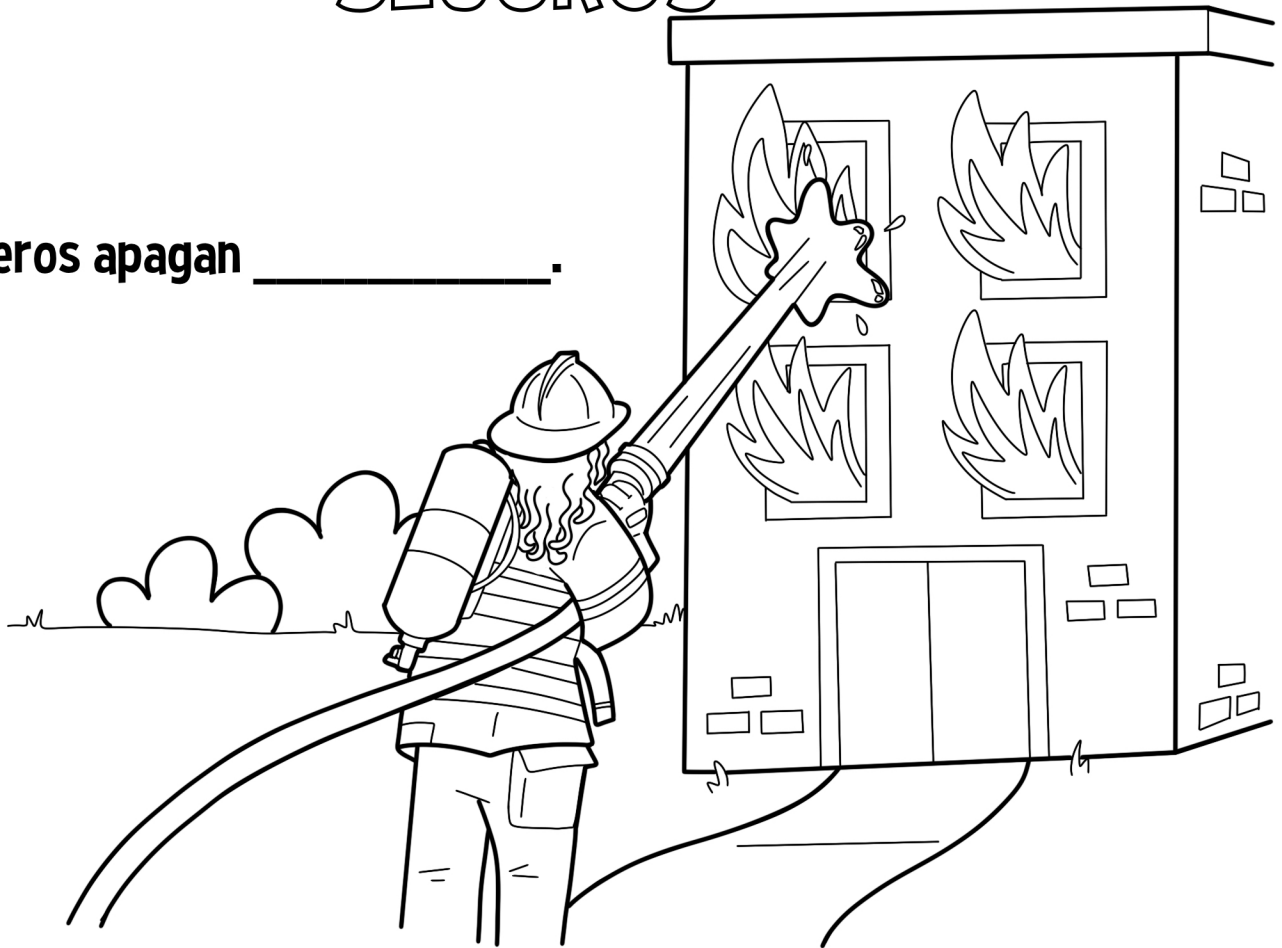

Los bomberos rescatan a personas y _____ en inundaciones.



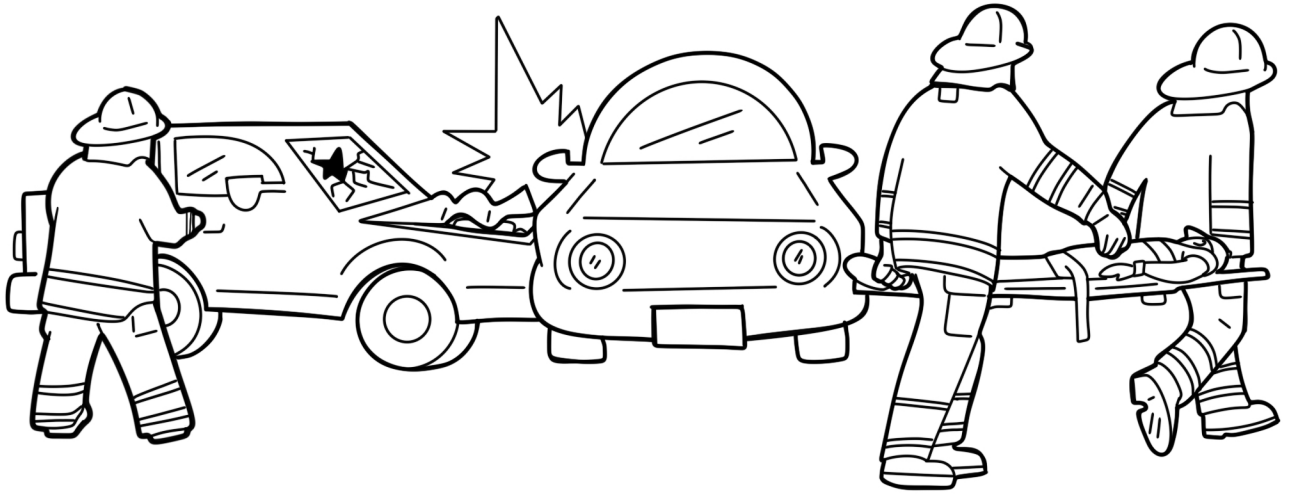

Los bomberos _____ a personas en accidentes automovilísticos.

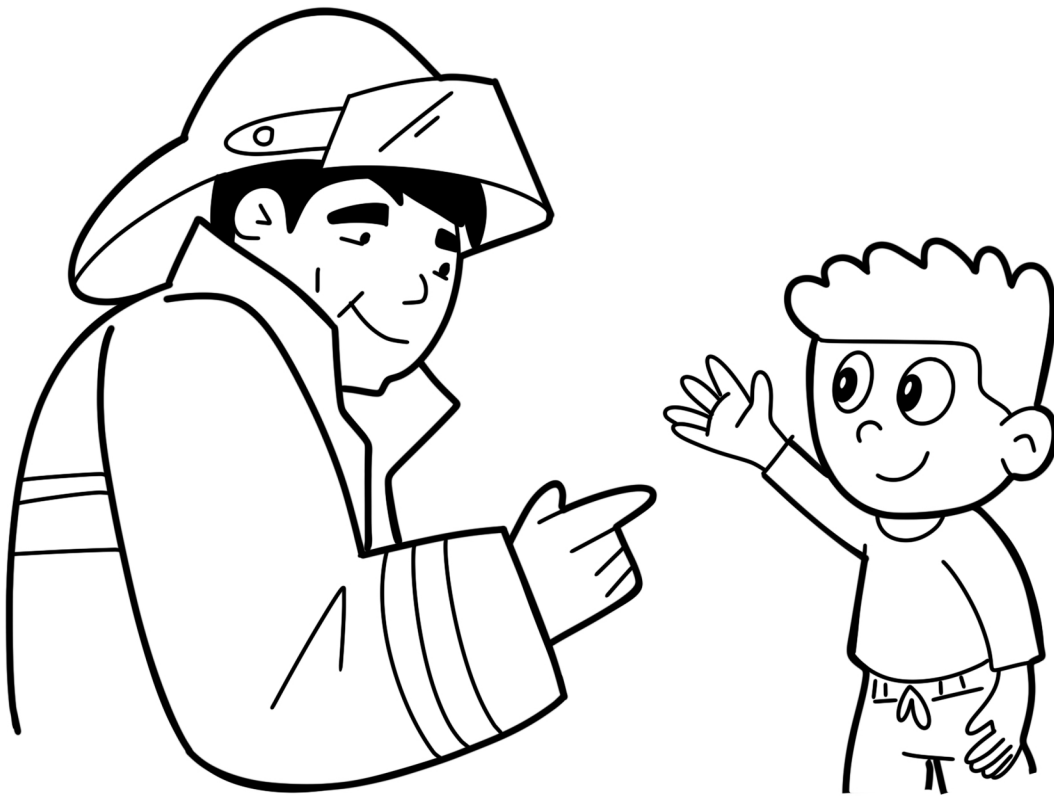

Bomberos nos _____ cómo prevenir incendios.

BANCO DE PALABRAS
mascotas enseñan
incendios ayudan

NO TE ESCONDAS, SAL FUERA

Cuando salgas de tu casa en un incendio, nunca regreses a buscar una mascota o un juguete. Si tu mascota está adentro, deja las puertas abiertas y llámale desde un lugar seguro.

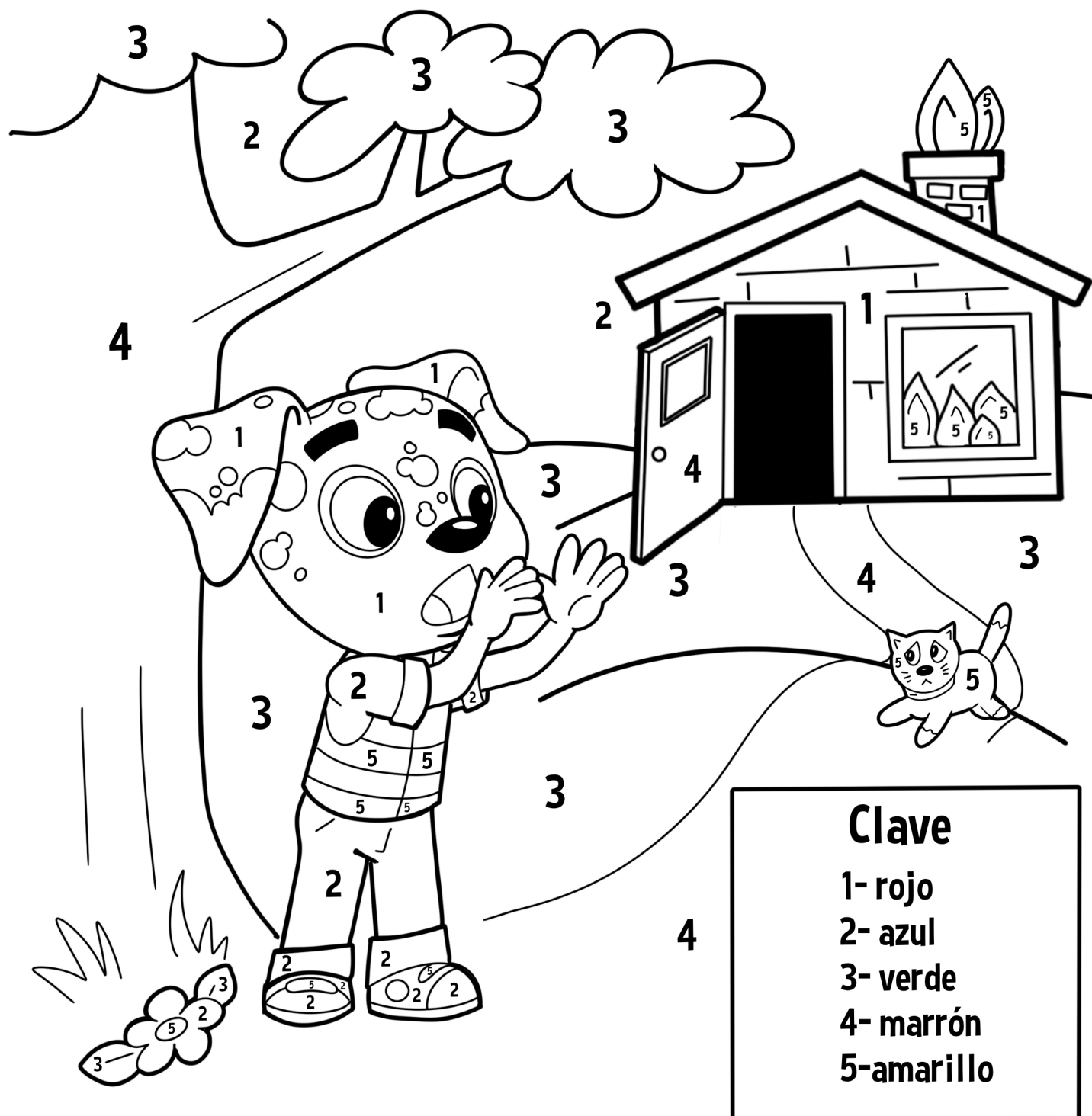

MANTÉNTE SEGURO EN LA COCINA

Podrás prevenir muchos incendios y quemaduras en tu casa.

Asegurate que:

1. Mantienes los mangos de las ollas hacia el interior de la estufa.
2. Utilizas agarraderas para proteger tus manos de platos y sartenes calientes.
3. Mantienes los calentadores eléctricos lejos de las telas.
4. Nunca sobrecargas los enchufes.

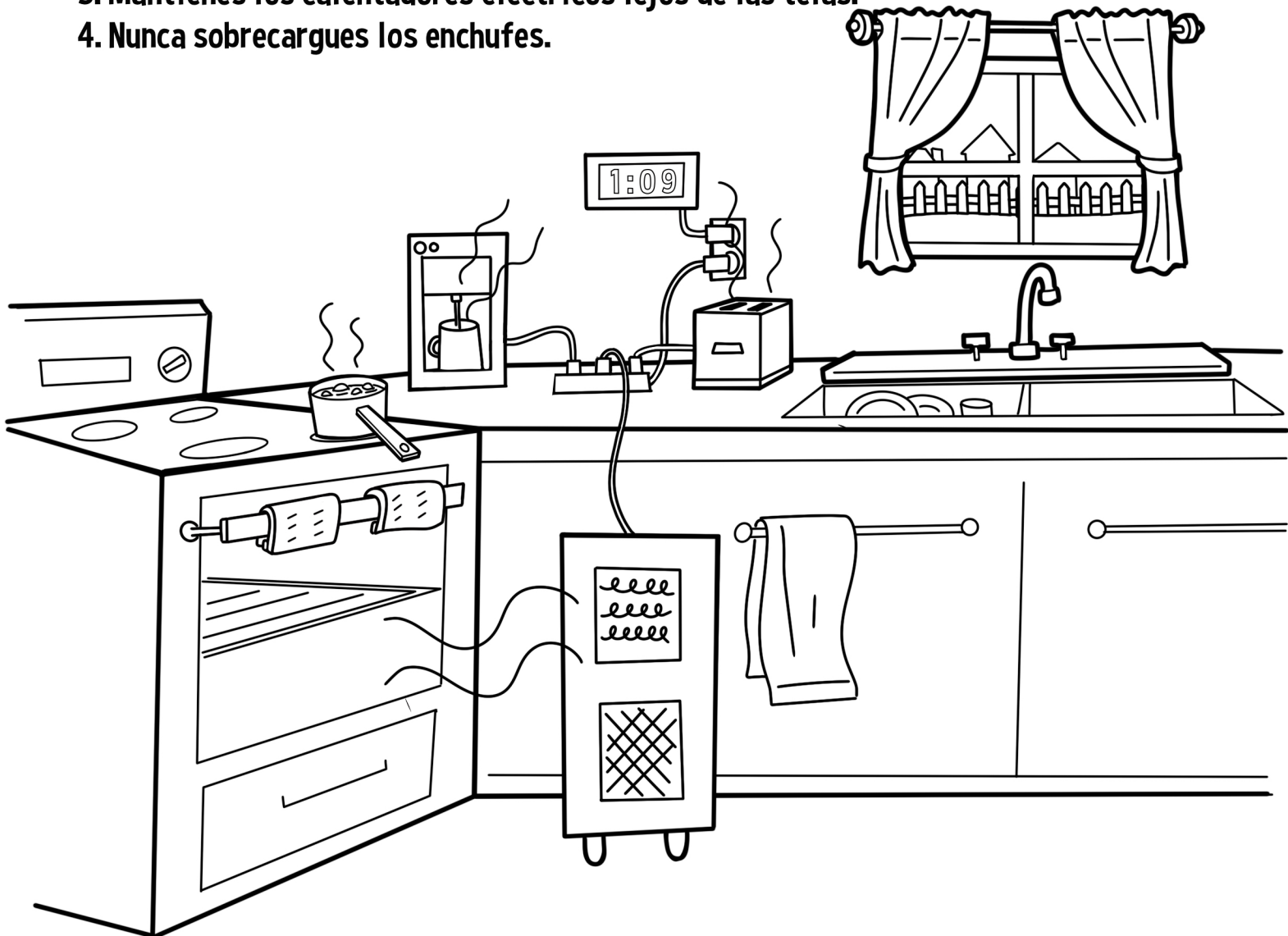

Marca con una "X" las cosas que podrían provocar incendios y deberían repararse. Luego, colorea esta página.

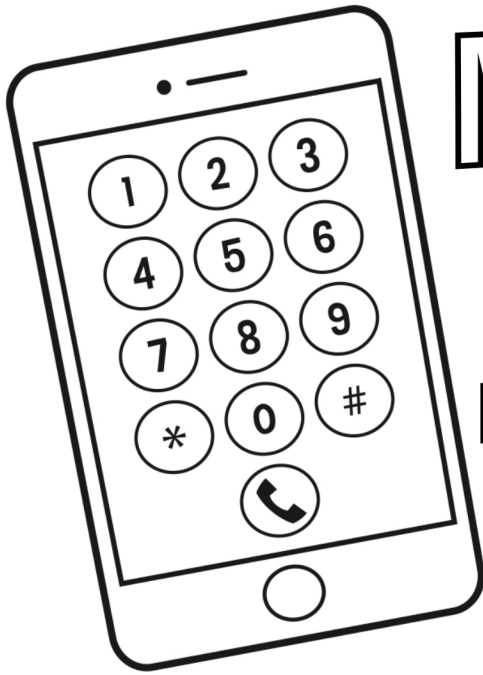

MARCA 9-1-1

Llama al **9-1-1**

una vez que estés fuera y asalvo.

Recuerda, ¡el operador del 9-1-1 en el teléfono es tu amigo!
Espera afuera a que un bombero o alguien del equipo de emergencias que te ayude.

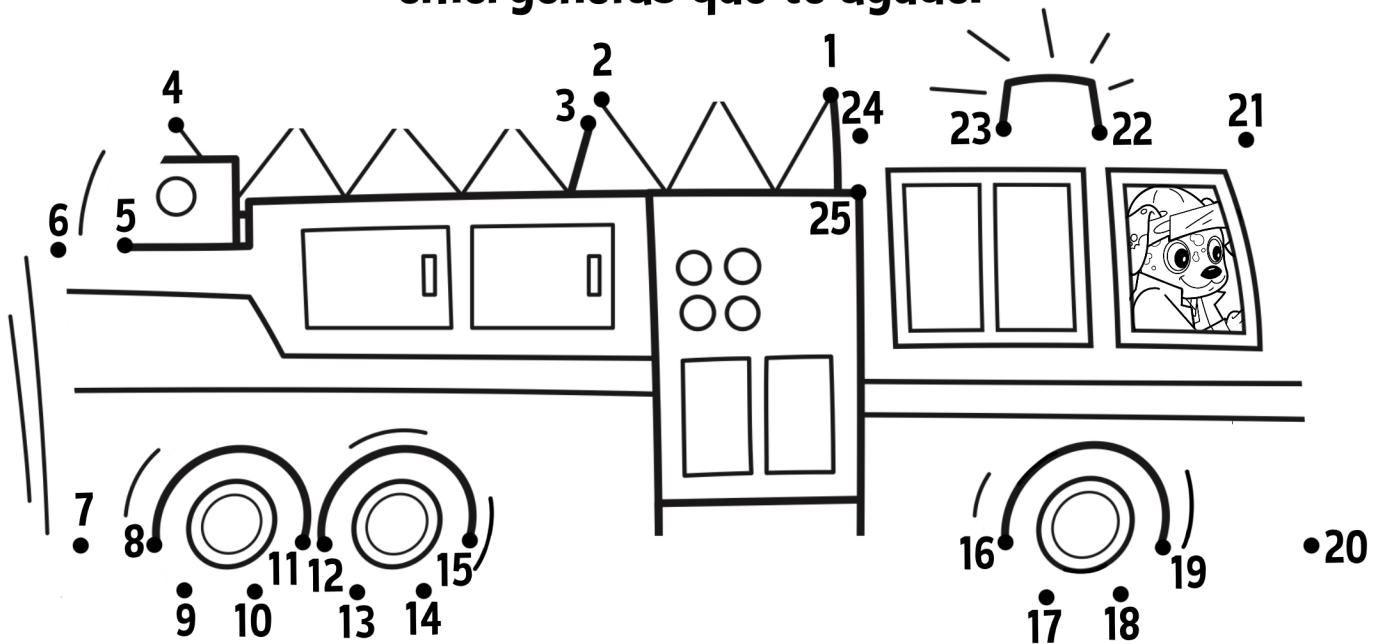

Completa el punto-a-punto. Luego, colorea esta página.

LISTA DE CONTACTOS DE EMERGENCIA



MI INFORMACIÓN:

Nombre:

Fecha de Nacimiento:

Fecha de Nacimiento:

Mi Domicilio:

Mi # de Teléfono:

Medicinas:

Alergias:

NÚMEROS DE EMERGENCIA:

Operador de Emergencias: 9-1-1

Teléfono de Papás:

Teléfono de Papás:

Teléfono de Familiar:

Teléfono de Vecino:

¡Un incendio en tu casa es muy peligroso y debes estar preparado!

El libro de actividades de SEGURIDAD CONTRA INCENDIOS de Rocket enseña a los niños qué hacer para mantenerse seguros durante un incendio.



LAS HABILIDADES INCLUYEN:



PREPARA TU CASA
LLAMA POR AYUDA Y AL 9-1-1
ENCUENTRA SALIDAS SEGURAS
DETÉNTE, CAÍTE, Y RUEDA
LOS BOMBEROS NOS MANTIENEN SEGUROS
TEN UN PUNTO DE REUNIÓN FAMILIAR SEGURO



ROCKETRULES.ORG



CAÍTE



RUEDA



The Hero In You
foundation

A 501(c)(3) Nonprofit

Impreso en los Estados Unidos de América
ISBN 978-0-692-10303-6

© 2024 Bunni and Rick Benaron

